

GRATULACJE

Jesteś teraz dumnym posiadaczem głośnika audioBall UB+. Głośnik zawiera najlepsze elementy tradycyjnej konstrukcji głośników i najnowszą technologię audio, aby stworzyć głośnik o dużych rozmiarach, który jest odpowiedni dla urządzeń bezprzewodowych w dobie mobilności. Ten krótki przewód ma być prostym wprowadzeniem do korzystania z głośnika.

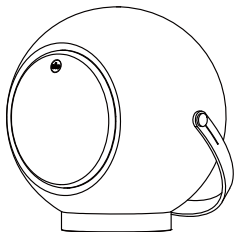

Jeśli masz jakieś uwagi lub pytania, skontaktuj się z nami.

   ubplussg
power-cube.pl



CE

FC

RoHS



®

MONTAŽ

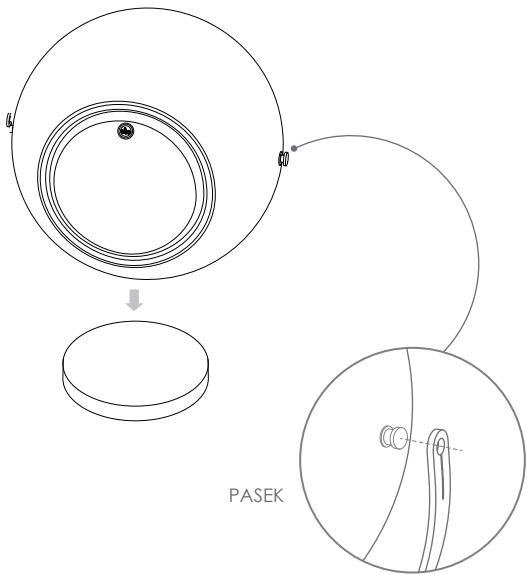

GNIAZDA

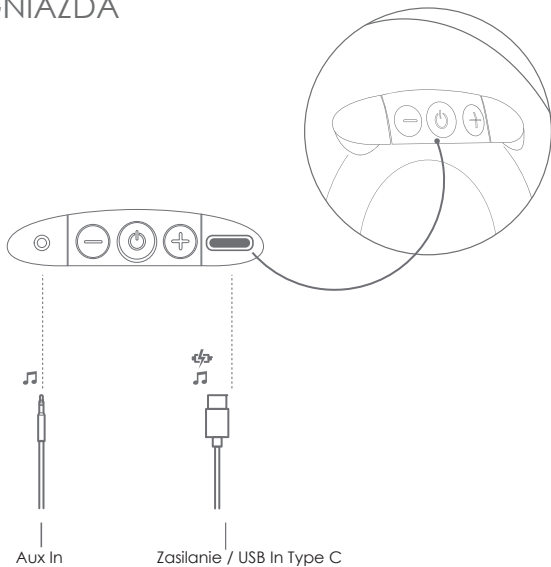

CO JEST W PUDEŁKU

- Głośnik audioBall UB+
- Skrócona instrukcja obsługi
- Kabel USB
- Podstawka
- Skórzany pasek
- Drewniany statyw (trójnóg)

ROZPORZĄDZENIE FEDERALNEJ KOMISJI ŁĄCZNOŚCI INFORMACJE (FCC)

To urządzenie jest zgodne z częścią 15 przepisów FCC. Jego działanie podlega następującym dwóm warunkom: (1) to urządzenie nie może powodować szkodliwych zakłóceń oraz (2) to urządzenie musi akceptować wszelkie odbierane zakłócenia, w tym zakłócenia, które mogą powodować niepożądane działanie.

UWAGA: To urządzenie zostało przetestowane i uznane za zgodne z ograniczeniami dla urządzeń cyfrowych klasy B, zgodnie z częścią 15 przepisów FCC. Limity te mają na celu zapewnienie rozsądnej ochrony przed szkodliwymi zakłóceniami w instalacjach domowych.

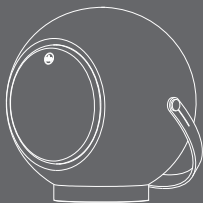

PO WIĘCEJ INFORMACJI PROSZĘ ODWIEDZIĆ POWER-CUBE.PL

UB+

audioBall UB+

SKRÓCONA INSTRUKCJA OBSŁUGI

To urządzenie generuje, wykorzystuje i może emitować energię o częstotliwości radiowej, a jeśli nie zostanie zainstalowane i nie będzie używane zgodnie z instrukcjami, może powodować szkodliwe zakłócenia w komunikacji radiowej. Jednak nie ma gwarancji, że zakłócenia nie wystąpią w przypadku określonej instalacji.

Jeśli to urządzenie powoduje szkodliwe zakłócenia w odbiorze radia lub telewizji, co można stwierdzić, wyłączając i włączając urządzenie, zachęca się użytkownika do podjęcia próby usunięcia zakłóceń za pomocą jednego lub kilku z następujących środków:

- Zmień orientację lub przenieś antenę odbiorczą.
- Zwiększ odległość między sprzętem a odbiornikiem.
- Podłącz urządzenie do gniazdka w obwodzie innym niż ten, do którego podłączony jest odbiornik.
- Skonsultuj się ze sprzedawcą lub doświadczonym technikiem RTV w celu uzyskania pomocy.

Zmiany lub modyfikacje, które nie zostały wyraźnie zatwierdzone przez stronę odpowiedzialną za zgodność, mogą spowodować unieważnienie prawa użytkownika do obsługi urządzenia.



power-cube.pl

WAŻNE INSTRUKCJE BEZPIECZEŃSTWA

1. Produktu (wraz z odpowiednimi akcesoriami) NIE wystawiać na bezpośrednie działanie promieni słonecznych przez długi czas.
2. Temperatura pracy od 0 do 50 °C.
3. Zainstaluj produkt zgodnie z instrukcją, aby uniknąć zagrożenia dla ciała w wyniku przewrócenia się.
4. Zwróć uwagę na kable między urządzeniami, aby uniknąć potknięcia.
5. Produkt nie jest zabawką, trzymaj go z dala od dzieci.
6. Używaj tylko standardowych portów USB certyfikowanych zgodnie z IEC60950-1 jako ograniczone źródło zasilania.
7. Produkt z bateriami litowymi, należy trzymać z daleka od nadmiernego ciepła, takiego jak bezpośrednie światło słoneczne, ogień, grzejnik lub tym podobne.
8. Żaden użytkownik nie wymienia części wewnątrz produktu.
9. Nie otwieraj obudowy w przypadku zagrożenia porażeniem prądem elektrycznym.
10. Do obsługi produktu nie używaj mokrych rąk.
11. Produkt czyść wyłącznie miękką, suchą szmatką.
12. Odłącz zasilanie prądem stałym, jeśli pojawi się dym, nietypowy dźwięk, nietypowy zapach, nadmierne ciepło lub pożar.
13. Prosimy o zgłaszanie wszelkich nietypowych zjawisk do lokalnego importera lub lokalnego biura obsługi posprzedażowej.
14. Po wyłączeniu produktu z użytkowania należy postępować z odpadami zgodnie z lokalnymi przepisami.

WAŻNE INSTRUKCJE BEZPIECZEŃSTWA

Dodatkowe ostrzeżenie dotyczące baterii (zestaw)

1. Akumulatory litowo-jonowe zastosowane w produkcie mogą spowodować zagrożenie pożarem lub wybuchem w przypadku niewłaściwego użycia.
2. Baterie nie powinny być narażane na nadmierne ciepło lub ogień w przypadku wybuchu.
3. Nie dotykaj przeciekających lub uszkodzonych baterii.
4. Zużyte baterie należy utylizować zgodnie z lokalnymi przepisami.

PODSTAWOWE FUNKCJE

WŁĄCZANIE I WYŁĄCZANIE

Naciśnij przycisk zasilania , aby włączyć głośnik.

Naciśnij i przytrzymaj przycisk zasilania, aby wyłączyć głośnik.



PAROWANIE Z URZĄDZENIEM BLUETOOTH

Naciśnij i przytrzymaj przycisk zasilania  aby wejść w tryb parowania Bluetooth.

Po pomyślnym sparowaniu z głośnika będzie słyszalny dźwięk „parowania”.

Uwaga: Ostatnie sparowane urządzenie zostanie automatycznie połączone z głośnikiem, jeśli jest dostępne, po włączeniu audioBall UB+.

PRAWDZIWE BEZPRZEWODOWE PAROWANIE STEREO (TWS) POMIĘDZY DWOMA GŁOŚNIKAMI AUDIOBALL UB+

1. Naciśnij i przytrzymaj jednocześnie przycisk zmniejszania głośności  i przycisk zwiększania głośności  aby przetączyć głośnik w tryb parowania TWS.
2. Parowane głośniki zostaną automatycznie sparowane ze sobą, jeśli będą blisko siebie.

STEROWANIE



X1	Włącz
5s	Wyłącz

X1	Ściszenie
----	-----------

Naciśnij 3 sekundy, aby aktywować parowanie Bluetooth

3s	Tryb parowania Bluetooth
----	--------------------------

X1	Pogłaśnianie
----	--------------

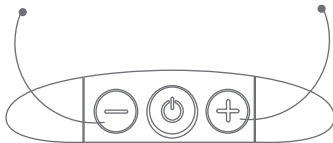

3s	Tryb parowania TWS
1s	Przełączanie między trybami TWS

* tylko gdy głośnik jest włączony